

| | |
|-----------------------------|--|
| Rechnungs-Empfänger: | Lieferanschrift: <input type="checkbox"/> siehe Rechnungs-Empfänger |
|-----------------------------|--|

Kommission _____

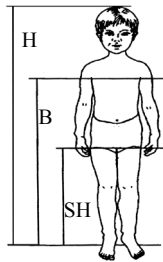







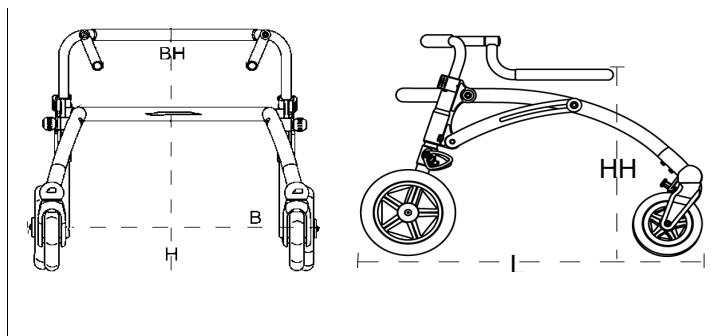

H (Gesamthöhe) _____
 B (Höhe Brust) _____
 SH (Beinlänge) _____
 Alter _____
 Gewicht _____

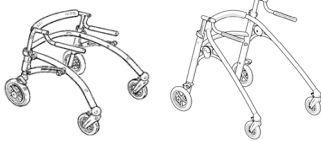
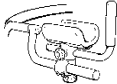
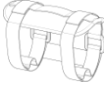
Grundmodell enthält:

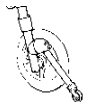

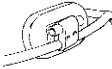
- Handgriffe, einstellbar in Breite und Höhe
- Rücklaufstop
- Richtungsfeststeller
- Polsterung des Rückenrahmens
- Pannensichere Bereifung
- Schwenkbare Vorderräder
- Schleifbremse



| Maße | Gr. 1 | Gr. 2 | Gr. 3 |
|----------------------------------|-----------|-----------|-----------|
| Höhe: Boden - Rückenrahmen (H) | 49-66 cm | 65-82 cm | 77 cm |
| Breite (B) | 62 cm | 69 cm | 69 cm |
| Länge (L) | 72 cm | 84 cm | 87 cm |
| Breite zwischen Handgriffen (BH) | 27-55 cm | 32-60 cm | 35-69 cm |
| Höhe: Boden - Handgriffe (HH) | 39-70 cm | 55-88 cm | 70-100 cm |
| Länge, Faltmaß | 72 cm | 86 cm | 100 cm |
| Höhe, Faltmaß | 31 cm | 27 cm | 29 cm |
| Gewicht | 5,5 kg | 6,5 kg | 12 kg |
| Größe Nutzer, max. | 115 cm | 150 cm | 180 cm |
| Belastbarkeit, max. | 30 kg | 45 kg | 80 kg |
| Wendekreis | 75 cm | 77 cm | 90 cm |
| Radgröße vorn | 141x26 mm | 141x26 mm | 141x26 mm |
| Radgröße hinten | 203x32 mm | 203x32 mm | 203x32 mm |

| CH | Beschreibung | Größe | Art.Nr. | CHF | |
|---|---|------------|----------|----------|--------------------------|
| Crocodile, Grundmodell | | | | | |
|  | Crocodile, Gelb | 1 | 86801 | 862,00 | <input type="checkbox"/> |
| | Crocodile, Orange | 2 | 86802 | 862,00 | <input type="checkbox"/> |
| | Crocodile, Schwarz | 2 | 86852 | 862,00 | <input type="checkbox"/> |
| | Crocodile, Anthrazit metallic | 3 | 86803 | 1.006,00 | <input type="checkbox"/> |
| Zubehör | | | | | |
|  | Unterarmauflage mit Handgriff, Set | 1 | 86858 | 427,00 | <input type="checkbox"/> |
| | Unterarmauflage mit Handgriff, Set | 2 | 86859 | 427,00 | <input type="checkbox"/> |
| | Unterarmauflage mit Handgriff, Set | 3 | 86860 | 427,00 | <input type="checkbox"/> |
|  | Unterarmfixierung f. Unterarmauflage, gepolstert | eine | 869370 | 60,00 | <input type="checkbox"/> |
|  | Kippsicherung, starr, Set | 1+2 | 86815-F | 114,00 | <input type="checkbox"/> |
| | Kippsicherung, starr, Set | 3 | 86815-3F | 114,00 | <input type="checkbox"/> |
|  | Kippsicherung abschwenkbar, Set | 1+2 | 86815 | 254,00 | <input type="checkbox"/> |
| | Kippsicherung abschwenkbar, Set | 3 | 86815-3S | 254,00 | <input type="checkbox"/> |
|  | Handbremse, Set, ohne Rücklaufstop | 1+2 | 86834 | 254,00 | <input type="checkbox"/> |
| | Handbremse, Set, ohne Rücklaufstop | 3 | 86873 | 254,00 | <input type="checkbox"/> |
| | <i>nicht in Verbindung mit Unterarmauflagen einsetzbar</i> | | | | |
| | Trommelbremse mit Rücklaufstopp auf Anfrage erhältlich ! | | | | |
|  | Handteller für Handgriff | | 86861 | 73,00 | <input type="checkbox"/> |
|  | Rückenpelotte | Eine Größe | 86816 | 162,00 | <input type="checkbox"/> |
|  | Beckenpelotte, Set | Eine Größe | 86819 | 323,00 | <input type="checkbox"/> |
|  | Rücken-Beckenpelotte, tiefenverstellbar 9x12-23cm | klein | 86808 | 323,00 | <input type="checkbox"/> |
| | Rücken-Beckenpelotte, tiefenverstellbar 9x18-29cm | mittel | 86809 | 323,00 | <input type="checkbox"/> |
| | Gurt für Rücken-Beckenpelotte | | SN4016 | 121,00 | <input type="checkbox"/> |
|  | Rücken-Beckenpelotte, anpassbar, nur für Gr. 3 | 3 | 86886 | 344,00 | <input type="checkbox"/> |
| | <i>Haltestange 86880 wird zwingend benötigt</i> | | | | |
| | Bauch-/Beckengurt breit für Art. 86886 | | 85490-2 | 64,00 | <input type="checkbox"/> |
|  | Haltestange f. Rückenpelotten und zusätzl. Stabilisierung | 3 | 86880 | 69,00 | <input type="checkbox"/> |
| | <i>wird nur bei Crocodile Gr.3 benötigt</i> | | | | |

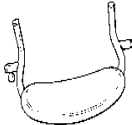
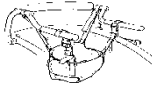
Keine Haftung für Druckfehler

| CH | Beschreibung | Größe | Art.Nr. | CHF | |
|--|---|---|-------------|--------|--------------------------|
|  | Tasche, klein | 1+2 | 86839 | 92,00 | <input type="checkbox"/> |
| | Tasche, groß | 3 | 86843 | 162,00 | <input type="checkbox"/> |
|  | Sitz, hochklappbar, gelb | 1 | 86820 | 229,00 | <input type="checkbox"/> |
| | Sitz, hochklappbar, orange | 2 | 86821 | 229,00 | <input type="checkbox"/> |
| | Sitz, hochklappbar, schwarz | 2 | 86823 | 229,00 | <input type="checkbox"/> |
| | Sitz, hochklappbar, anthrazit | 3 | 86863 | 229,00 | <input type="checkbox"/> |
| | <i>in Kombination mit 86808 / 86809 läßt sich der Sitz ggf. nicht vollständig hochklappen</i> | | | | |
|  | Sitzhose | 1 | 86824 | 183,00 | <input type="checkbox"/> |
| | Sitzhose | 2 | 86825 | 183,00 | <input type="checkbox"/> |
|  | neu! | Schiebegriff für Begleitperson, höhen und winkelverstellbar | 1+2 | 86866 | <input type="checkbox"/> |
| | Größe 3 auf Anfrage erhältlich | | | | |
|  | Berteilung auf Anfrage erhältlich | | alle Größen | | <input type="checkbox"/> |

Keine Haftung für Druckfehler