

DE HMV Nummer: 10.46.02.3019 (Gr. 1+2) Gültig ab: 01.01.2019

|                             |  |
|-----------------------------|--|
| <b>Rechnungs-Empfänger:</b> | <b>Lieferanschrift:</b> <input type="checkbox"/> siehe Rechnungs-Empfänger |
|-----------------------------|--|

Kommission \_\_\_\_\_

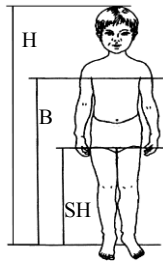

H (Gesamthöhe) \_\_\_\_\_  
 B (Höhe Brust) \_\_\_\_\_  
 SH (Beinlänge) \_\_\_\_\_  
 Alter \_\_\_\_\_  
 Gewicht \_\_\_\_\_





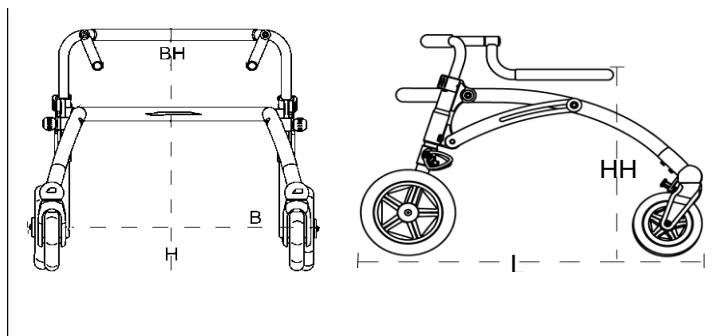

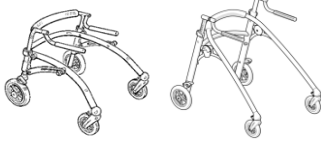
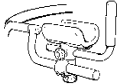

**Grundmodell enthält:**

- Handgriffe, einstellbar in Breite und Höhe
- Rücklaufstop
- Richtungsfeststeller
- Polsterung des Rückenrahmens
- Pannensichere Bereifung
- Schwenkbare Vorderräder
- Schleifbremse

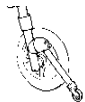

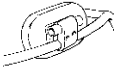



| Maße                             | Gr. 1     | Gr. 2     | Gr. 3     |
|----------------------------------|-----------|-----------|-----------|
| Höhe: Boden - Rückenrahmen (H)   | 49-66 cm  | 65-82 cm  | 77 cm     |
| Breite (B)                       | 62 cm     | 69 cm     | 69 cm     |
| Länge (L)                        | 72 cm     | 84 cm     | 87 cm     |
| Breite zwischen Handgriffen (BH) | 27-55 cm  | 32-60 cm  | 35-69 cm  |
| Höhe: Boden - Handgriffe (HH)    | 39-70 cm  | 55-88 cm  | 70-100 cm |
| Länge, Faltmaß                   | 72 cm     | 86 cm     | 100 cm    |
| Höhe, Faltmaß                    | 31 cm     | 27 cm     | 29 cm     |
| Gewicht                          | 5,5 kg    | 6,5 kg    | 12 kg     |
| Größe Nutzer, max.               | 115 cm    | 150 cm    | 180 cm    |
| Belastbarkeit, max.              | 30 kg     | 45 kg     | 80 kg     |
| Wendekreis                       | 75 cm     | 77 cm     | 90 cm     |
| Radgröße vorn                    | 141x26 mm | 141x26 mm | 141x26 mm |
| Radgröße hinten                  | 203x32 mm | 203x32 mm | 203x32 mm |

Keine Haftung für Druckfehler

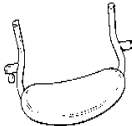
| DE  | Beschreibung  | Größe      | Art.Nr.  | EUR    |                          |
|---|---|------------|----------|--------|--------------------------|
| <b>Crocodile, Grundmodell</b>   |   |            |          |        |                          |
|    | Crocodile, Gelb   | 1          | 86801    | 769,00 | <input type="checkbox"/> |
|   | Crocodile, Orange   | 2          | 86802    | 769,00 | <input type="checkbox"/> |
|   | Crocodile, Schwarz  | 2          | 86852    | 769,00 | <input type="checkbox"/> |
|   | Crocodile, Anthrazit metallic                                   | 3          | 86803    | 898,00 | <input type="checkbox"/> |
| <b>Zubehör</b>  |   |            |          |        |                          |
|    | Unterarmauflage mit Handgriff, Set                              | 1          | 86858    | 381,00 | <input type="checkbox"/> |
|   | Unterarmauflage mit Handgriff, Set                              | 2          | 86859    | 381,00 | <input type="checkbox"/> |
|   | Unterarmauflage mit Handgriff, Set                              | 3          | 86860    | 381,00 | <input type="checkbox"/> |
|    | Unterarmfixierung f. Unterarmauflage, gepolstert                | eine       | 869370   | 53,00  | <input type="checkbox"/> |
|    | Kippsicherung, starr, Set                                       | 1+2        | 86815-F  | 101,00 | <input type="checkbox"/> |
|   | Kippsicherung, starr, Set                                       | 3          | 86815-3F | 101,00 | <input type="checkbox"/> |
|    | Kippsicherung abschwengbar, Set                                 | 1+2        | 86815    | 226,00 | <input type="checkbox"/> |
|   | Kippsicherung abschwengbar, Set                                 | 3          | 86815-3S | 226,00 | <input type="checkbox"/> |
|  | Handbremse, Set, ohne Rücklaufstop                              | 1+2        | 86834    | 226,00 | <input type="checkbox"/> |
|   | Handbremse, Set, ohne Rücklaufstop                              | 3          | 86873    | 226,00 | <input type="checkbox"/> |
|   | <i>nicht in Verbindung mit Unterarmauflagen einsetzbar</i>      |            |          |        |                          |
|   | <b>Trommelbremse mit Rücklaufstopp auf Anfrage erhältlich !</b> |            |          |        |                          |
|  | Handteller für Handgriff  |            | 86861    | 65,00  | <input type="checkbox"/> |
|  | Rückenpelotte   | Eine Größe | 86816    | 144,00 | <input type="checkbox"/> |
|  | Beckenpelotte, Set  | Eine Größe | 86819    | 288,00 | <input type="checkbox"/> |
|  | Rücken-Beckenpelotte, tiefenverstellbar 9x12-23cm               | klein      | 86808    | 288,00 | <input type="checkbox"/> |
|   | Rücken-Beckenpelotte, tiefenverstellbar 9x18-29cm               | mittel     | 86809    | 288,00 | <input type="checkbox"/> |
|   | Gurt für Rücken-Beckenpelotte                                   |            | SN4016   | 108,00 | <input type="checkbox"/> |
|  | Rücken-Beckenpelotte, anpassbar, nur für Gr. 3                  | 3          | 86886    | 307,00 | <input type="checkbox"/> |
|   | <i>Haltestange 86880 wird zwingend benötigt</i>                 |            |          |        |                          |
|   | Bauch-/Beckengurt breit für Art. 86886                          |            | 85490-2  | 57,00  | <input type="checkbox"/> |
|  | Haltestange f. Rückenpelotten und zusätzl. Stabilisierung       | 3          | 86880    | 61,00  | <input type="checkbox"/> |
|   | <i>wird nur bei Crocodile Gr.3 benötigt</i>                     |            |          |        |                          |

Keine Haftung für Druckfehler

| DE   | Beschreibung  | Größe   | Art.Nr.     | EUR    |                          |
|--|---|---|-------------|--------|--------------------------|
|   | Tasche, klein   | 1+2   | 86839       | 82,00  | <input type="checkbox"/> |
|  | Tasche, groß  | 3   | 86843       | 144,00 | <input type="checkbox"/> |
|   | Sitz, hochklappbar, gelb  | 1   | 86820       | 204,00 | <input type="checkbox"/> |
|  | Sitz, hochklappbar, orange  | 2   | 86821       | 204,00 | <input type="checkbox"/> |
|  | Sitz, hochklappbar, schwarz   | 2   | 86823       | 204,00 | <input type="checkbox"/> |
|  | Sitz, hochklappbar, anthrazit   | 3   | 86863       | 204,00 | <input type="checkbox"/> |
|  | <i>in Kombination mit 86808 / 86809 läßt sich der Sitz ggf. nicht vollständig hochklappen</i> |   |             |        |                          |
|   | Sitzhose  | 1   | 86824       | 163,00 | <input type="checkbox"/> |
|  | Sitzhose  | 2   | 86825       | 163,00 | <input type="checkbox"/> |
|   | neu!  | Schiebegriff für Begleitperson, höhen und winkelverstellbar | 1+2         | 86866  | <input type="checkbox"/> |
|  | <b>Größe 3 auf Anfrage erhältlich</b>   |   |             |        |                          |
|  | <b>Berteilung auf Anfrage erhältlich</b>  |   | alle Größen |        | <input type="checkbox"/> |

Keine Haftung für Druckfehler