

DE HMV Nr. 10.46.02.3035 nur für Größe 4 gültig. (Gr. 1 - 3 im Antragsverfahren) **Gültig ab: 01.01.2019**

Rechnungs-Empfänger:	Lieferanschrift: <input type="checkbox"/> siehe Rechnungs-Empfänger
-----------------------------	--

Kommission _____

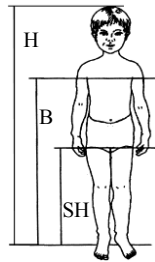

H (Gesamthöhe) _____
 B (Höhe Brust) _____
 SH (Beinlänge) _____
 Alter _____
 Gewicht _____

Grundmodell enthält:

- Feststellbremse an allen 4 Rädern
- Schleifbremse an allen 4 Rädern
- Richtungsfeststeller an allen 4 Rädern
- Rücklaufstopp für beide Laufrichtungen
- Winkelverstellbare Mittelsäule
- Höhe einstellbar

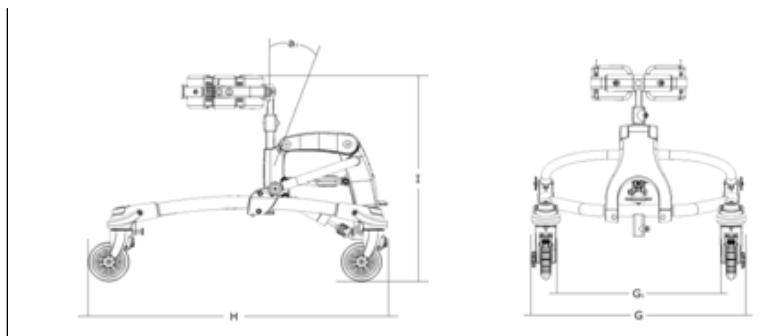



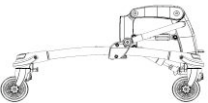
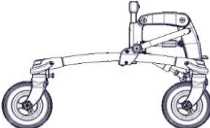

Maße	Gr. 1	Gr. 2	Gr. 3	Gr. 4
Breite, gesamt (G)	52 cm	58 cm	65 cm	70 cm
Breite, Innenseite (G1)	38 cm	45 cm	50 cm	56 cm
Länge mit 4"-Rädern (H)	75 cm	83 cm	-	-
Länge mit 8"-Rädern (H)	82 cm	90 cm	100 cm	110 cm
Höhe mit 4"-Rädern (I)	40-65 cm	60-85 cm	-	-
Höhe mit 8"-Rädern (I)	49-65 cm	60-85 cm	70-105 cm	87-130 cm
Sitzhöhe über Boden 4"-Rädern, Sitz Zubehör (Option)	17-35 cm	24-41 cm	-	-
Sitzhöhe über Boden 8"-Rädern, Sitz Zubehör (Option)	26-44 cm	33-50 cm	45-68 cm	62-84 cm
Breite zw. den Handgriffen, Zubehör (Option)	14-35 cm	14-35 cm	14-60 cm	14-60 cm
Neigung, Verstellbereich Zentralsäule (a1)	30°	30°	0-25°	0-25°
Wendekreis	46 cm	55 cm	60 cm	65 cm
Nutzerhöhe, Boden zu den Achseln	40-65 cm	60-85 cm	70-105 cm	87-130 cm
Gewicht mit 4"-Rädern (ohne Zubehör)	10 kg	11 kg	-	-
Gewicht mit 8"-Rädern (ohne Zubehör)	13 kg	14 kg	18 kg	19 kg
Max. Belastbarkeit	30 kg	40 kg	60 kg	80 kg





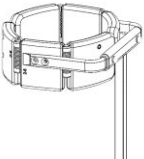

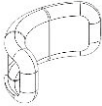
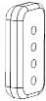
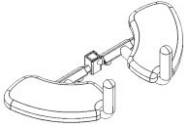
Keine Haftung für Druckfehler

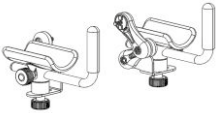
DE	Beschreibung	Größe	Art.Nr.	EUR	
	Mustang Größe 1, gelb , mit 4" Skaterrollen*	1	869011	1.649,00	<input type="checkbox"/>
	Mustang Größe 2, weiß , mit 4" Skaterrollen*	2	869025-4	1.799,00	<input type="checkbox"/>
Neue Version: jetzt mit 200mm Slim-line Rädern für bessere Rolleigenschaften:					
	Mustang Größe 1, gelb , mit 200mm Slim-line Rädern*	1	869015-SL	1.649,00	<input type="checkbox"/>
	Mustang Größe 2, weiß , mit 200mm Slim-line Rädern*	2	869024-SL	1.799,00	<input type="checkbox"/>
	Mustang Größe 3, rot , mit 200mm Slim-line Rädern*	3	869033-SL	1.999,00	<input type="checkbox"/>
	Mustang Größe 4, anthrazit , mit 200mm Rädern*	4	869042-SL	2.150,00	<input type="checkbox"/>
Version mit 200mm Ballonbereifung für optimale Fahreigenschaften auf unebenem Gelände / Outdoor					
	Mustang Größe 1, gelb , mit 200mm Ballon Rädern*	1	869015	1.649,00	<input type="checkbox"/>
	Mustang Größe 2, weiß , mit 200mm Ballon Rädern*	2	869024	1.799,00	<input type="checkbox"/>
	Mustang Größe 3, rot , mit 200mm Ballon Rädern*	3	869033	1.999,00	<input type="checkbox"/>
	Mustang Größe 4, anthrazit , mit 200mm Ballon Rädern*	4	869042	2.150,00	<input type="checkbox"/>

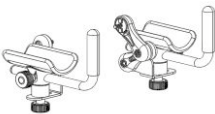
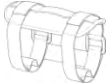

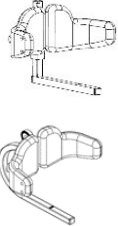

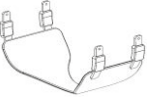
* **Brust-oder Hüftführung muss zwingend mitbestellt werden - Bitte unten auswählen!**

Zubehör

	Brustpolster / Körperführung klein 47-64cm Umfang	1	869810	371,00	<input type="checkbox"/>
	Brustpolster / Körperführung mittel 67-78cm Umfang	2	869820	403,00	<input type="checkbox"/>
	Brustpolster / Körperführung groß 87-114cm Umfang	3+4	869830	424,00	<input type="checkbox"/>
	Hüftführung / Hüftpelotte klein 47-64cm Umfang	1	869610	371,00	<input type="checkbox"/>
	Hüftführung / Hüftpelotte mittel 67-78cm Umfang	2	869620	403,00	<input type="checkbox"/>
	Hüftführung / Hüftpelotte groß 87-114cm Umfang	3+4	869630	424,00	<input type="checkbox"/>
	Bezug für Brustpolster bzw. Hüftpelotte klein, Stück		869810-160	105,00	<input type="checkbox"/>
	Bezug für Brustpolster bzw. Hüftpelotte mittel, Stück		869820-260	105,00	<input type="checkbox"/>
	Bezug für Brustpolster bzw. Hüftpelotte groß, Stück		869830-360	105,00	<input type="checkbox"/>
	Zwischenstück für Brustpolster bzw. Hüftpelotte, Stück		869225	85,00	<input type="checkbox"/>
	Armauflage mit Handgriffen, nur für anterior	1+2	869350	412,00	<input type="checkbox"/>
	Armauflage mit Handgriffen, nur für anterior	3+4	869355	423,00	<input type="checkbox"/>
	<i>nicht in Kombination mit Unterarmauflage nur in Verbindung mit Brustpolster 8698X0 möglich</i>				
	Handgriff klein, tiefenverstellbar, nur für anterior	21cm breit	869360	162,00	<input type="checkbox"/>
	Handgriff groß, tiefenverstellbar nur für anterior	32cm breit	869365	162,00	<input type="checkbox"/>
	<i>nur in Verbindung mit Brustpolster 8698X0 möglich</i>				
	Unterarmauflage für anteriore Nutzung , Set	1	869310	414,00	<input type="checkbox"/>
	Unterarmauflage für anteriore Nutzung , Set	2	869320	414,00	<input type="checkbox"/>
	Unterarmauflage für anteriore Nutzung , Set	3+4	869325	414,00	<input type="checkbox"/>
	<i>Unterarmauflagen nur in Verbindung mit Brustpolster 8698X0 möglich</i>				

DE	Beschreibung	Größe	Art.Nr.	EUR	
	Unterarmauflage für posteriore Nutzung Set	1	869330	414,00	<input type="checkbox"/>
	Unterarmauflage für posteriore Nutzung Set	2	869340	414,00	<input type="checkbox"/>
	Unterarmauflage für posteriore Nutzung Set	3+4	869345	414,00	<input type="checkbox"/>
	<i>Unterarmauflagen nur in Verbindung mit Brustpolster 8698X0 möglich</i>				
	Unterarmfixierung für Unterarmauflage, gepolstert		869370	53,00	<input type="checkbox"/>
	Sitz für Mustang Gr. 1+2	1+2	869110	212,00	<input type="checkbox"/>
	Sitz für Mustang Gr. 3+4	3+4	869120	212,00	<input type="checkbox"/>
	Gesäßpelotte klein, Polster B 19cm x H 13cm	1+2	869250	201,00	<input type="checkbox"/>
	Gesäßpelotte groß, Polster B 30cm x H 20cm <i>mit Aufnahme f. Kopfstützenhalterung nur in Verbindung mit Sitz 869110 oder 869120 möglich nicht in Verbindung mit Beckenpelotte 8692x1</i>	3+4	869255	212,00	<input type="checkbox"/>
	Beckenpelotte klein, mit Aufnahme f. Kopfstützenhalterung		869221	261,00	<input type="checkbox"/>
	Beckenpelotte groß, mit Aufnahme f. Kopfstützenhalterung		869231	261,00	<input type="checkbox"/>
	Beckenpelotte klein, wie 869221 aber mit gebogener Haltestange		869222	261,00	<input type="checkbox"/>
	Beckenpelotte groß, wie 869231 aber mit gebogener Haltestange <i>nur in Verbindung mit Sitz 869110 oder 869120 möglich nicht in Verbindung mit Gesäßpelotte 86925x</i>		869232	261,00	<input type="checkbox"/>
	Halterung für Kopfstützen, Länge 33cm <i>nur in Verbindung mit Beckenpelotte 869221 oder 869231 bzw. in Verbindung mit Gesäßpelotte 869250 oder 869255 passende Kopfstützen finden Sie in der Preisliste "Kopfstützen"</i>		869226	43,00	<input type="checkbox"/>
	Rumpfpolster klein	eine Größe	869260	165,00	<input type="checkbox"/>
	Sitzhose - maximales Nutzergewicht 40 Kg	1	869570	168,00	<input type="checkbox"/>
	<i>nur in Verbindung mit Brustpolster klein und medium</i>	2	869571	168,00	<input type="checkbox"/>
	Schiebegriff für Mustang <i>nur für Mustang Größe 1 & 2</i>	1+2	869510	211,00	<input type="checkbox"/>
	Schiebegriff für Begleitperson, klein 21cm breit	1-4	869360	162,00	<input type="checkbox"/>
	Schiebegriff für Begleitperson, groß 32 cm breit <i>Montage an Brustpolster oder Beckenpelotte (869221/869231) möglich</i>	1-4	869365	162,00	<input type="checkbox"/>

Keine Haftung für Druckfehler

DE	Beschreibung	Größe	Art.Nr.	EUR	
	Beinteilung für Mustang Gr.1 4"Räder	1	869410	287,00	<input type="checkbox"/>
	Beinteilung für Mustang Gr.1 8"Räder	1	869410-8	287,00	<input type="checkbox"/>
	Beinteilung für Mustang Gr.2 4" Räder	2	869430	307,00	<input type="checkbox"/>
	Beinteilung für Mustang Gr.2 8" Räder	2	869420	287,00	<input type="checkbox"/>
	Beinteilung für Mustang Gr.3	3	869430	307,00	<input type="checkbox"/>
	Beinteilung für Mustang Gr.4	4	869440	307,00	<input type="checkbox"/>
	Fußführung, Schiene mit Knöchelfixierung Gr.1 4" und 8"	1	869450	208,00	<input type="checkbox"/>
	Fußführung, Schiene mit Knöchelfixierung Gr.2 8"	2	869455	208,00	<input type="checkbox"/>
	Fußführung, Schiene mit Knöchelfixierung Gr.2 4"	2	869455-4	---	<input type="checkbox"/>
	Fußführung, Schiene mit Knöchelfixierung	3	869460	208,00	<input type="checkbox"/>
	Fußführung, Schiene mit Knöchelfixierung	4	869465	208,00	<input type="checkbox"/>
	Knieschutzpolster <i>nicht in Verbindung mit Sitz 869110 bzw. 869120 in unterer Montageposition</i>		869470	95,00	<input type="checkbox"/>
 	Transportbeutel (klein) 2 Stück für linke und rechte Seite	1+2	869560	52,00	<input type="checkbox"/>
	Transporttasche (groß)	3+4	869565	75,00	<input type="checkbox"/>

Keine Haftung für Druckfehler