

Rechnungs-Empfänger:	Lieferanschrift: <input type="checkbox"/> siehe Rechnungs-Empfänger
-----------------------------	--

Kommission _____

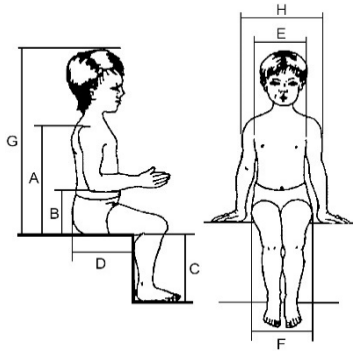

- A (Rückenhöhe) _____
- B (Armhöhe) _____
- C (Unterschenkellänge) _____
- D (Sitztiefe) _____
- E (Brustbreite) _____
- F (Sitzbreite) _____
- G (Scheitelhöhe) _____
- H (Schulterbreite) _____
- Alter _____
- Gewicht _____

Maße



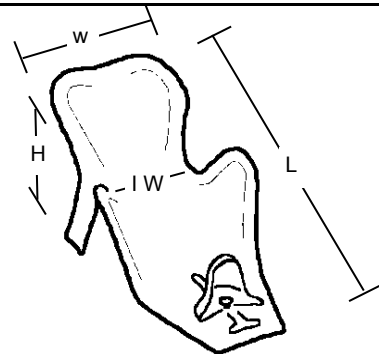

	Penguin
Gesamtlänge (GL)	80 cm
Breite (W)	33 cm
Höhe (H)	26 cm
Körperlänge (L)	56-72 cm
Breite , innen (IW)	16 cm
Belastbarkeit max.	20 kg

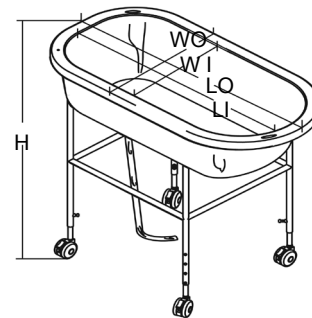

	Orca
Länge, außen (LO)	111 cm
Länge, innen (LI)	103 cm
Breite, außen (WO)	55 cm
Breite, innen (WI)	47 cm
Höhe (verstellbar) (H)	94-115 cm
Belastbarkeit max.	120 kg



Keine Haftung für Druckfehler

CH	Beschreibung	Größe	Art.Nr.	CHF
	Mobile Badewanne Orca <i>Gestell fahrbar, höhenverstellbar, 4fach Bremsrollen inkl. Seifenschale, Stopfen und Ablaufrohr</i>	eine	87550	2.184,00 <input type="checkbox"/>
	Verlängerungsschlauch		111555	49,50 <input type="checkbox"/>
	Badeliegeschale Penguin <i>inkl. Abduktionsführung, verstellbar</i>	unique	87702	712,00 <input type="checkbox"/>
	Flamingo Sitz für Orca Flamingo Sitz für Orca	1 2	880101* 880102*	951,00 <input type="checkbox"/> 951,00 <input type="checkbox"/>
	*Bitte Farbe auswählen <input type="checkbox"/> grau <input type="checkbox"/> blau = -61			
	Saugnäpfe, zur Befestigung Flamingo in Orca	Set	880150	191,00 <input type="checkbox"/>

Keine Haftung für Druckfehler