

Rechnungs-Empfänger:	Lieferanschrift: <input type="checkbox"/> siehe Rechnungs-Empfänger
-----------------------------	----------------------------------------------------------------------------

Kommission _____

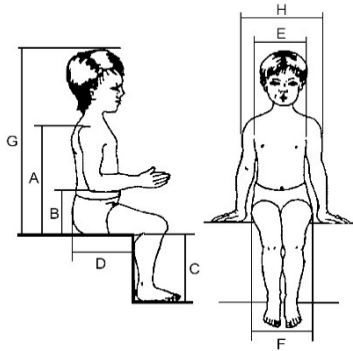

- A (Rückenhöhe) _____
- B (Armhöhe) _____
- C (Unterschenkelhöhe) _____
- D (Sitztiefe) _____
- E (Brustbreite) _____
- F (Sitzbreite) _____
- G (Scheitelhöhe) _____
- H (Schulterbreite) _____
- Alter _____
- Gewicht _____

Maße



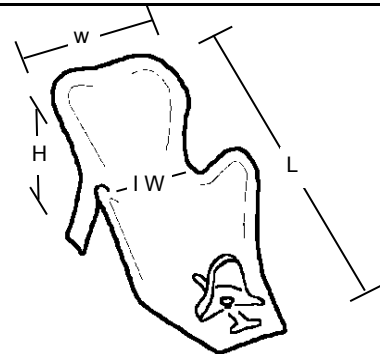

	Penguin
Gesamtlänge (GL)	80 cm
Breite (W)	33 cm
Höhe (H)	26 cm
Körperlänge (L)	56-72 cm
Breite , innen (IW)	16 cm
Belastbarkeit max.	20 kg

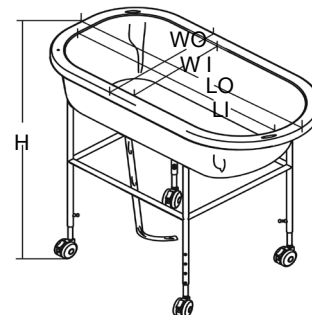

	Orca
Länge, außen (LO)	111 cm
Länge, innen (LI)	103 cm
Breite, außen (WO)	55 cm
Breite, innen (WI)	47 cm
Höhe (verstellbar) (H)	94-115 cm
Belastbarkeit max.	120 kg



Keine Haftung für Druckfehler

DE	Beschreibung	Größe	Art.Nr.	EUR
	Mobile Badewanne Orca <i>Gestell fahrbar, höhenverstellbar, 4fach Bremsrollen inkl. Seifenschale, Stopfen und Ablaufrohr</i>	eine	87550	1.950,00 <input type="checkbox"/>
	Verlängerungsschlauch		111555	40,00 <input type="checkbox"/>
	Badeliegeschale Penguin <i>inkl. Abduktionsführung, verstellbar</i>	unique	87702	635,00 <input type="checkbox"/>
	Flamingo Sitz für Orca	1	880101*	849,00 <input type="checkbox"/>
	Flamingo Sitz für Orca	2	880102*	849,00 <input type="checkbox"/>
	*Bitte Farbe auswählen	<input type="checkbox"/> grau	<input type="checkbox"/> blau = -61	
	Saugnäpfe, zur Befestigung Flamingo in Orca	Set	880150	170,00 <input type="checkbox"/>

Keine Haftung für Druckfehler

Keine Haftung für Druckfehler