

CH HMV Nummer: 28.29.01.3005 Gültig ab: 01-01-2019

Rechnungs-Empfänger:	Lieferanschrift: <input type="checkbox"/> siehe Rechnungs-Empfänger
-----------------------------	--

Kommission _____

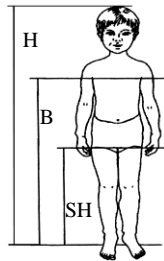

H (Gesamthöhe) _____
 B (Höhe Brust) _____
 SH (Beinlänge) _____
 Alter _____
 Gewicht _____

Grundmodell enthält:

- Räder
- Speichenschutz
- Feststellbremse mit zentraler Bedienung
- Mittelsäule mit Neigungseinstellung

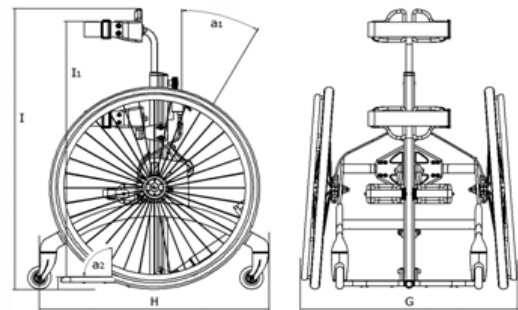



Maße	Größe 1	Größe 2	Größe 3	Größe 4
	22" Räder	26" Räder	32" Räder	36" Räder
Breite (G)	61½ cm	72 cm	73 cm	74 cm
Breite, innen	32½ cm	42½ cm	42½ cm	42½ cm
Länge (H)	62 cm	75 cm	80 cm	90 cm
Höhe von Boden (I)	67 - 100 cm	85 - 118 cm	99 - 131 cm	120 - 153 cm
Höhe von Fußplatte (I1)	55 - 74 cm	75 - 108 cm	83 - 119 cm	96 - 142 cm
Winkel Mittelsäule (A1)	0 bis +30°	0 bis +30°	0 bis +30°	0 bis +30°
Winkel Fußplatte (A2)	+15° bis -10°	+15° bis -10°	+15° bis -10°	+15° bis -10°
Radsturz	8°	6°	6°	4°
Länge, Mittelsäule	50 cm	70 cm	80 cm	100 cm
Gewicht	13,5 kg	15,5 kg	16 kg	18,5 kg
Max. Belastbarkeit/Gewicht des Benutzers	40 kg	50 kg	60 kg	70 kg
Griffhöhe von Fußplatte zu Greifreifen oben (GH)	45 cm	56 cm	71 cm	81 cm

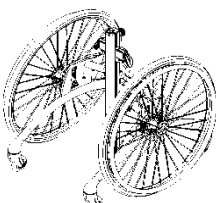



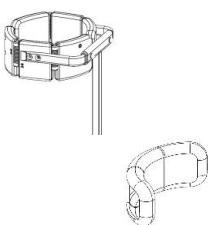
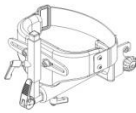
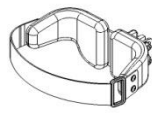

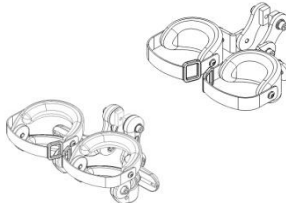

Keine Haftung für Druckfehler

CH	Beschreibung	Größe	Art.Nr.	CHF	
	Rabbit, 22" Räder, rot	1	862122	2.262,00	<input type="checkbox"/>
	Rabbit, 24" Räder, rot	1	862124	2.262,00	<input type="checkbox"/>
	Rabbit, 26" Räder, rot	1	862126	2.305,00	<input type="checkbox"/>
	Rabbit, 26" Räder, blau	2	862226	2.305,00	<input type="checkbox"/>
	Rabbit, 29" Räder, blau	2	862229	3.113,00	<input type="checkbox"/>
	Rabbit, 32" Räder, blau	2	862232	3.113,00	<input type="checkbox"/>
	Rabbit, 26" Räder, blau	3	862326	2.305,00	<input type="checkbox"/>
	Rabbit, 29" Räder, blau	3	862329	3.113,00	<input type="checkbox"/>
	Rabbit, 32" Räder, blau	3	862332	3.113,00	<input type="checkbox"/>
	Rabbit, 32" Räder, silber	4	862432	3.195,00	<input type="checkbox"/>
	Rabbit, 36" Räder, silber	4	862436	3.228,00	<input type="checkbox"/>

Zubehör

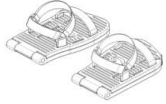
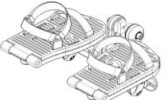
	Brustpolster mit Gurt, geteilt	1	861704	307,00	<input type="checkbox"/>
	Brustpolster mit Gurt, geteilt	2+3	861702	307,00	<input type="checkbox"/>
	Brustpolster mit Gurt, geteilt	4	861703	307,00	<input type="checkbox"/>
	Brustpolster / Körperführung "Mustang" klein		869810	416,00	<input type="checkbox"/>
	Brustpolster / Körperführung "Mustang" mittel		869820	452,00	<input type="checkbox"/>
	Brustpolster / Körperführung "Mustang" groß		869830	475,00	<input type="checkbox"/>
	Bezug für Brustpolster "Mustang" klein		869810-160	118,00	<input type="checkbox"/>
	Bezug für Brustpolster "Mustang" mittel		869820-260	118,00	<input type="checkbox"/>
	Bezug für Brustpolster "Mustang" groß		869830-360	118,00	<input type="checkbox"/>
	Beckenpelotten, hinten, durchgehend	1	861501	488,00	<input type="checkbox"/>
	Beckenpelotten, hinten, geteilt	2+3	861502	488,00	<input type="checkbox"/>
	Beckenpelotten, hinten, geteilt	4	861503	488,00	<input type="checkbox"/>
	<i>Nicht in Verbindung mit Rückenpelotte 861401 einsetzbar!</i>				
	Beckenpelotten, vorne, durchgehend	1	861601	316,00	<input type="checkbox"/>
	Beckenpelotten, vorne, geteilt	2+3	861602	316,00	<input type="checkbox"/>
	Beckenpelotten, vorne, geteilt	4	861603	340,00	<input type="checkbox"/>
	Beckenpelotten, vorne, mit Rotation, durchgehend	1	861611	462,00	<input type="checkbox"/>
	Beckenpelotten, vorne, mit Rotation, geteilt	2+3	861612	462,00	<input type="checkbox"/>
	Beckenpelotten, vorne, mit Rotation, geteilt	4	861613	487,00	<input type="checkbox"/>
	Kniepelotten	1	861301	356,00	<input type="checkbox"/>
	Kniepelotten	2+3	861302	474,00	<input type="checkbox"/>
	Kniepelotten	4	861303	474,00	<input type="checkbox"/>
	Kniepelotten, aufklappbar	1	861311	487,00	<input type="checkbox"/>
	Kniepelotten, aufklappbar	2+3	861312	487,00	<input type="checkbox"/>

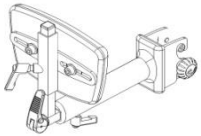
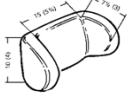
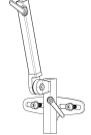
Keine Haftung für Druckfehler

CH	Beschreibung	Größe	Art.Nr.	CHF	
	Zwischenpolster für Rumpf-/Beckenpelotten, klein	2+3+4	861421	88,00	<input type="checkbox"/>
	Zwischenpolster für Rumpf-/Beckenpelotten, groß	2+3+4	861422	88,00	<input type="checkbox"/>
	Fußplatte, hochklappbar	1	861211	267,00	<input type="checkbox"/>
	Fußplatte, hochklappbar	2 bis 4	861212	267,00	<input type="checkbox"/>
	Fersenstütze für Fußplatte, Paar	eine Größe	861251	87,00	<input type="checkbox"/>
	Fußschalen tiefenverstellbar für Fußplatte	1+2	86147	185,00	<input type="checkbox"/>
	Fußschalen tiefenverstellbar für Fußplatte	3+4	86148	185,00	<input type="checkbox"/>
	Fußschalen aufklappbar, mit Riemen (für Fußplatte)	1	861221	267,00	<input type="checkbox"/>
	Fußschalen aufklappbar, mit Riemen (für Fußplatte)	2+3	861222	267,00	<input type="checkbox"/>
	Fußschalen aufklappbar, mit Riemen (für Fußplatte)	4	861223	267,00	<input type="checkbox"/>
	einzelne Fußstützen, mit aufklappbaren Fußschalen	1	861201	482,00	<input type="checkbox"/>
	einzelne Fußstützen, mit aufklappbaren Fußschalen nicht für Größe 4 nicht in Verbindung mit Fußplatte	2+3	861202	482,00	<input type="checkbox"/>
	Tisch mit Becken	eine Größe	862501	474,00	<input type="checkbox"/>
	Tisch 44cm x 34 cm	eine Größe	862515	440,00	<input type="checkbox"/>
	Rückenpelotte, inkl. Aufnahme Nicht in Verbindung mit Beckenpelotten hinten 86150x einsetzbar!	eine Größe	861401	464,00	<input type="checkbox"/>
	Kopfstütze Nr. 4 mit Halterung Schwanenhals		9906223-00	380,00	<input type="checkbox"/>
	Kopfstütze Nr. 4 mit Halterung Turtle		9906293-00	380,00	<input type="checkbox"/>
	Halterung für Kopfstütze wird benötigt!		9906-83	105,00	<input type="checkbox"/>
	Halterung für Kopfstütze	1+2	861424-3	203,00	<input type="checkbox"/>
	Halterung für Kopfstütze	3+4	861424-4	203,00	<input type="checkbox"/>
	Nur in Verbindung mit Pelotten 861401 und 86150x einsetzbar!				
	Rumpfpolster	eine Größe	861411	218,00	<input type="checkbox"/>
	Verlängerung Mittelsäule, 80mm	eine Größe	861480	88,00	<input type="checkbox"/>

Keine Haftung für Druckfehler